

Palo cilindrico Ø 102 mm con riduzione Ø 60 mm (x 100 mm) in

Codice Arcluce **1097011X-21**

Ex Codice

Codice EAN **8054378347313**

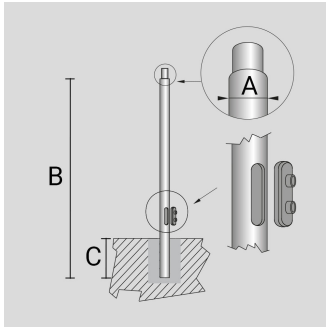

**Informazioni tecniche**

**Colore:** Alluminio - 21

**Peso:** 46 kg

**Dimensioni:**  
A: Ø 102mm  
B: 5500mm  
C: 500mm

CE